

RU

Инструкция по эксплуатации, монтажу и подключению

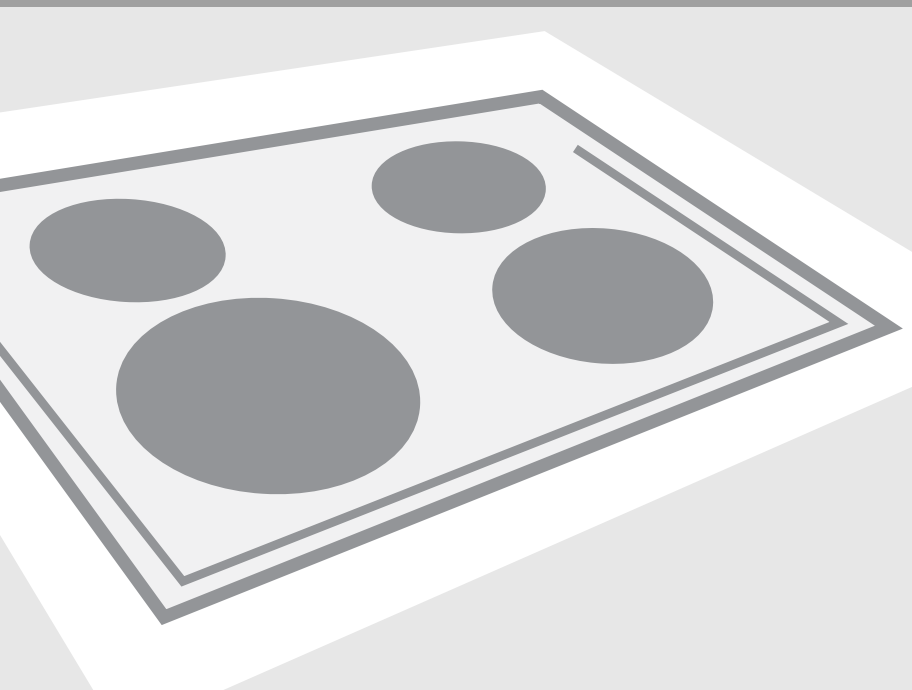

Встраиваемая газовая варочная панель

Встраиваемая комбинированная варочная панель

Встраиваемая газовая варочная панель

Встраиваемая комбинированная варочная панель

Уважаемый покупатель!



Благодарим вас за покупку и надеемся, что вы сами сможете убедиться в надежности наших изделий.

Желаем, чтобы пользование варочной панелью доставило вам удовольствие.

Предназначение

Варочная панель предназначена для приготовления пищи в домашних условиях.

Инструкция

Настоящая инструкция поможет вам быстрее познакомиться с вашей новой варочной панелью. Внимательно прочитайте инструкцию перед использованием прибора.

Данная инструкция действительна, если на приборе стоит символ страны. Если символа страны нет, следуйте техническим указаниям по адаптации прибора в соответствии с требованиями вашей страны.

Обязательно сохраните инструкцию и другую прилагаемую документацию. При передаче прибора новому владельцу не забудьте передать также эти документы.

Инструкция по эксплуатации

Инструкция по эксплуатации предназначена для потребителя.

В ней описывается варочная панель и управление ей. Инструкция разработана для нескольких типов приборов, поэтому может включать описание отдельных функций, которых нет в вашей модели.

Инструкция по подключению

Подключение производится согласно разделам «Подключение варочной панели к электросети» и «Подключение варочной панели к газу», а также согласно действующим предписаниям и стандартам. Подключение может производить только квалифицированный специалист.

Заводская табличка

Заводская табличка с основными данными прибора и с видом газа, на который настроен прибор на заводе, находится на нижней стороне варочной панели. Расшифровку данных заводской таблички вы найдете в разделе «Технические данные».

При возникновении неисправностей, которые вы не можете устранить самостоятельно (см. раздел «Предупреждения и индикация ошибок»), обращайтесь в авторизованный сервисный центр.

Список авторизованных сервисных центров вы можете найти в брошюре «Гарантийные обязательства» и на сайте www.gorenje.ru.

Меры безопасности.....	4
Описание прибора.....	7
Варочная поверхность	9
Управление электрическими конфорками	12
Управление газовыми горелками	13
Очистка и уход	14
Предупреждения и индикация ошибок.....	15
Монтаж варочной панели	17
Подключение варочной панели к электросети	19
Подключение варочной панели к газу	21
Таблица форсунок.....	25
Технические данные	26

Транспортные повреждения

- Распакуйте и осмотрите варочную панель. В случае обнаружения транспортных повреждений не подключайте варочную панель и обратитесь в торговую организацию, где вы приобрели прибор.

Указания по безопасности

Установка и подключение

- Подключение к источнику газа может производить только квалифицированный специалист, имеющий официальное разрешение местного газоснабжающего предприятия, или специалист авторизованного сервисного центра. Необходимо соблюдать действующие предписания и условия подключения местного газоснабжающего предприятия. Важные указания в связи с подключением к газу вы найдете в разделе «Подключение варочной панели к газу».
- Производить подключение прибора к электросети может только квалифицированный специалист.
- Производитель не несет ответственность за возможные неисправности, связанные с неправильным подключением и монтажом. Гарантия на такие неисправности не распространяется.
- Неквалифицированное подключение и ремонт могут стать причиной опасности для пользователя и привести к повреждению прибора. Опасность взрыва, короткого замыкания и удара электрическим током! Данные работы может производить только квалифицированный специалист.
- Перед монтажом и подключением убедитесь, что местные условия подключения (вид и давление газа) соответствуют настройкам прибора.
- Прибор не предназначен для подключения к трубам для отвода продуктов сгорания (например, дымоход). Прибор должен быть установлен и подключен в соответствии с действующими предписаниями по подключению. Во время работы газовых горелок в помещении увеличивается образование тепла и влаги. При длительной и интенсивной работе прибора требуется более интенсивное проветривание помещения или использование вытяжки.

Горячее масло и жир

- Перегретый жир может воспламениться, поэтому блюда с использованием большого количества жира или масла готовьте под постоянным контролем. Опасность ожога и возгорания!
- Если масло загорелось, не тушите пламя водой. Накройте посуду крышкой или тарелкой. Выключите конфорку. Оставьте посуду остывать на конфорке.

Конфорки

- Варочная панель не предназначена для обогрева помещения. Не ставьте пустую посуду на работающие или горячие конфорки.
- Следите, чтобы все детали горелки были правильно установлены.
- Не используйте газовые горелки, если пламя горит не стабильно.
- Перекрывайте газ вентилем, если вы не будете пользоваться газовыми горелками длительное время (напр., при отъезде в отпуск).
- Не храните под прибором легковоспламеняющиеся предметы, напр., чистящие средства или аэрозоли. Опасность возгорания!

Повреждения

- Для очистки варочной панели не используйте очистители высокого давления и пароструйные очистители, так как это может вызвать короткое замыкание и привести к удару электрическим током.
- При возникновении неисправностей немедленно отключите прибор от электросети и позвоните в сервисный центр.
- Ремонт и замену деталей прибора в гарантийный период может производить только специалист авторизованного сервисного центра. Не пытайтесь ремонтировать технику самостоятельно во избежание повреждения прибора и травм. Неквалифицированный ремонт может стать причиной опасности для пользователя. Опасность короткого замыкания и удара электрическим током!
- После длительного использования поверхность чугунных конфорок и металлические кольца вокруг конфорок могут изменить цвет. Замена не является предметом гарантии.

Если вы чувствуете запах газа в помещении:



- **перекройте поступление газа вентилем на газовом стояке или баллоне,**
- **погасите любой огонь, в том числе табачные изделия,**
- **не включайте электроприборы и освещение,**
- **хорошо проветрите помещение (откройте окна!),**
- **немедленно свяжитесь с сервисным центром или газоснабжающим предприятием.**

Безопасность людей

- Не оставляйте детей без присмотра вблизи работающей варочной поверхности. Опасность ожога!
- Не позволяйте детям играть с прибором.

- Упаковочный материал (пленка, пенопласт и т. д.) может представлять опасность для детей. Опасность удушья! Храните упаковку в недоступном для детей месте.
- Прибор соответствует всем предписанным в области безопасности стандартам, но несмотря на это использование прибора людьми с ограниченными физическими, двигательными и психическими способностями, а также людьми, не имеющими достаточного опыта или знаний для его использования, допускается только под присмотром. Данные рекомендации также распространяются на детей.

Утилизация упаковки

- Упаковка изготовлена из экологически чистых материалов, которые можно без ущерба для окружающей среды подвергать переработке, складировать на специальных полигонах для хранения отходов и утилизировать. Упаковочные материалы имеют соответствующую маркировку.

Утилизация отслужившего прибора

- Отслужившее изделие нужно сделать непригодным для использования. Для этого отсоедините варочную панель от электросети и обрежьте присоединительный кабель, так как он может представлять опасность для играющих детей.



Символ на изделии или его упаковке указывает, что оно не подлежит утилизации в качестве бытовых отходов. Изделие следует сдать в соответствующий пункт приема электронного и электрооборудования для последующей утилизации. Соблюдая правила утилизации изделия, вы поможете предотвратить причинение ущерба окружающей среде и здоровью людей, который возможен вследствие неподобающего обращения с подобными отходами. За более подробной информацией об утилизации изделия просьба обращаться к местным властям, в службу по вывозу и утилизации отходов или в магазин, в котором вы приобрели изделие.

Описание прибора

Оборудование может различаться в зависимости от модели.

Комбинированная варочная панель

Тип KVK4...

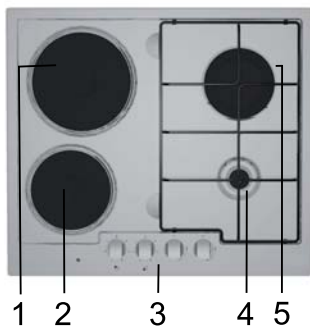

Газовая варочная панель

Тип PVK4...

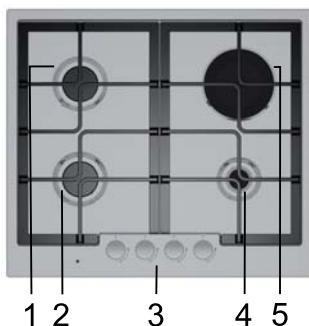

Тип KVK6...

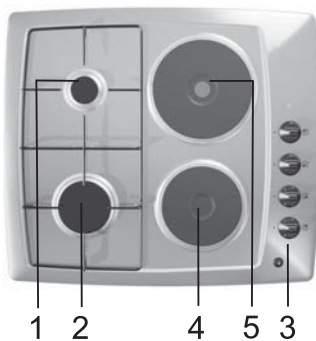

Тип PVK6...

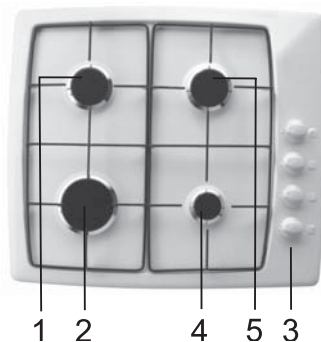

1. Задняя левая конфорка
2. Передняя левая конфорка
3. Переключатели конфорок
4. Передняя правая конфорка
5. Задняя правая конфорка

Переключатели (в зависимости от модели)

Электрические

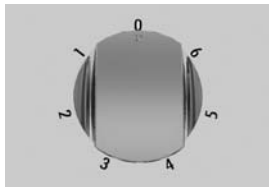
	1- 6	степени нагрева
---	------	-----------------

Газовые

	•	газовый кран закрыт
		максимальная мощность
		минимальная мощность

Варочная поверхность

Электрические конфорки

Перед первым использованием

Важные указания

- Конфорки без посуды включите на 3-5 минут на максимальную мощность, чтобы они обгорели. Таким образом, защитное покрытие конфорок образует прочный слой. При первом нагреве конфорок может появиться дым.
- Не используйте конфорки для обогрева помещения. Не включайте конфорки без установленной на них посуды. Диаметр дна посуды должен соответствовать диаметру конфорки. При маленьком диаметре посуды конфорка может повредиться.
- Дно посуды и поверхность конфорки всегда должны быть чистыми и сухими, чтобы обеспечить хорошую теплопроводность и избежать повреждения варочной поверхности.
- Не ставьте на варочную поверхность мокрую посуду и влажные крышки. Влага может повредить конфорки.
- Не охлаждайте горячую посуду на неиспользуемых конфорках, так как под дном посуды образуется конденсат, что может привести к коррозии дна посуды.

Посуда

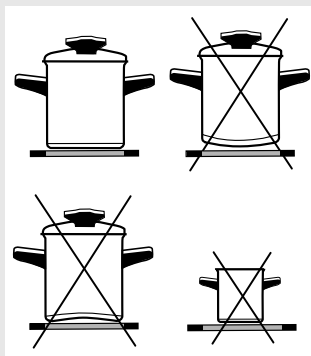

Советы по использованию посуды

Используйте качественную посуду с плоским, стабильным дном.

- Теплопередача будет наиболее эффективной, если диаметр дна посуды соответствует диаметру конфорки и посуда установлена в центре конфорки.
- При приготовлении в посуде из огнеупорного и термостойкого стекла или фарфора следуйте указаниям производителя посуды.
- При приготовлении в скороварке постоянно контролируйте процесс приготовления, пока не будет достигнуто соответствующее давление. Сначала конфорка должна работать на максимальной мощности, а затем, соблюдая рекомендации изготовителя скороварки, своевременно уменьшите степень нагрева конфорки.
- Следите, чтобы в посуде всегда было достаточное количество жидкости. Из-за нагрева пустой посуды варочная поверхность может перегреться, в результате чего повредится посуда и сама варочная поверхность.
- Посуда из огнеупорного стекла со шлифованным дном подходит для использования на варочной поверхности, если диаметр дна соответствует диаметру конфорки. Посуда с дном большего диаметра может треснуть.

Советы по экономии электроэнергии

- При использовании особой посуды следуйте рекомендациям производителя данной посуды.
- Диаметр дна посуды должен соответствовать диаметру конфорки. При маленьком диаметре посуды увеличивается энергопотребление, конфорка может повредиться.
- Накрывайте посуду крышкой, если рецепт приготовления блюда это позволяет. Крышка должна по размеру соответствовать посуде.
- Посуда должна соответствовать количеству готовящейся пищи. Приготовление небольшого количества пищи в большой посуде приводит к потере электроэнергии.
- Блюда, требующие длительного приготовления, готовьте в скороварке.
- Овощи варите в небольшом количестве воды. При таком способе продукты сварятся быстрее обычного, однако при этом важно, чтобы крышка посуды была плотно закрыта. После закипания уменьшите мощность конфорки до состояния тихого кипения.

Газовые горелки

Перед первым использованием

Перед первым использованием газовых горелок нет необходимости в каких-либо особых мерах.

Важные указания

- Если вы хотите зажарить блюдо, сначала установите максимальную мощность горелки, а затем продолжайте приготовление на минимальной мощности.
- Некоторые модели оборудованы газовыми горелками с системой безопасности (далее — газ-контроль). Если пламя горелки погаснет (убежала жидкость, сквозняк и под.), поступление газа автоматически прекратится. Таким образом, исключается возможность утечки газа в помещение.
- Если погаснет пламя горелки без газ-контроля, газ будет поступать в помещение!
- Крышка горелки должна быть точно установлена на рассекателе. Следите, чтобы отверстия рассекателя всегда были чистые.

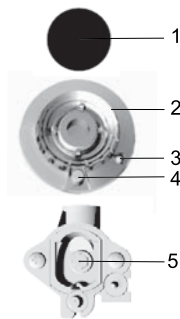

- 1 Крышка горелки
- 2 Рассекатель горелки
- 3 Термозлемент (в горелках с газ-контролем, в некоторых моделях)
- 4 Свеча электроподжига
- 5 Форсунка

Посуда

Советы по использованию посуды

- Правильно подобранная посуда обеспечивает оптимальное время приготовления и расход газа. Самым важным параметром является диаметр посуды.
- Следите, чтобы в скороварке всегда было достаточное количество жидкости, в противном случае из-за нагрева пустой посуды может повредиться посуда и сама варочная поверхность.
- Накрывайте посуду крышкой, если рецепт приготовления блюда это позволяет. Крышка должна по размеру соответствовать посуде.
- Языки пламени, выходящие за края **слишком маленькой посуды**, могут испортить посуду, при этом увеличивается расход газа.
- Для сгорания газа также необходим воздух, поступление которого ограничивается **слишком большой посудой**, также уменьшается эффективность сгорания.

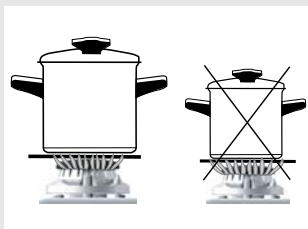

Дополнительная решетка (в некоторых моделях)

Дополнительная решетка используется при приготовлении в посуде малого диаметра. Установите дополнительную решетку на решетку над малой горелкой.

Тип горелки	Диаметр посуды
Большая (3 кВт)	220-260 mm
Стандартная (1,9 кВт)	160-200 mm
Малая (1 кВт)	120-140 mm
Вок (3,5 кВт)	220-260 mm

Управление электрическими конфорками

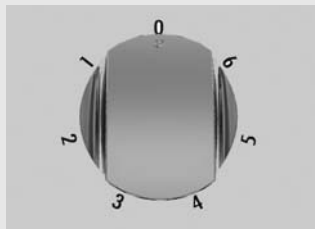

- Конфорки включаются с помощью переключателей, расположенных на панели управления.
- Символы около переключателей указывают, какой конфорке соответствует данный переключатель.
- Желтая лампочка-индикатор светится при любой включенной конфорке.
- Степень нагрева конфорок обозначена на переключателях цифрами от 1 до 6. Степень нагрева устанавливается ступенчато в диапазоне от 1 до 6. Ступенчатые переключатели (С) имеют круговое вращение. Включить конфорку можно по или против часовой стрелки.
- Рекомендуется за 3-5 минут до окончания приготовления выключить конфорку и таким образом использовать остаточное тепло и сэкономить электроэнергию. В таблице указаны примеры использования отдельных степеней нагрева.

S	
0	Конфорка выключена.
1	Поддержание температуры блюда, продолжение приготовления небольшого количества пищи.
2	Продолжение приготовления.
3	Продолжение приготовления, длительное приготовление большого количества пищи.
4	Множественное за жаривание (блинчики и под.)
5	За жаривание в масле.
6	Быстрый нагрев.

Экспресс-конфорки (в некоторых моделях) отличаются от стандартных большей мощностью и нагреваются быстрее.

Они обозначены красной точкой в середине, которая через некоторое время может исчезнуть из-за многократного нагревания и очистки конфорки.

Управление газовыми горелками

Розжиг и работа горелок

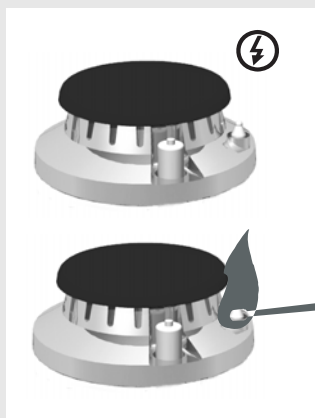
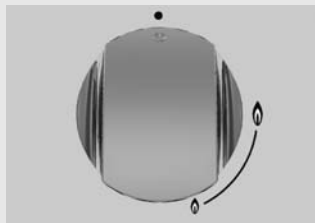

Управление газовыми горелками производится с помощью переключателей, расположенных на панели управления. Мощность нагрева обозначена на переключателях символами «Большое пламя» и «Малое пламя».



- Вращайте переключатель через положение «Большое пламя» до положения «Малое пламя» и обратно. Рабочее положение находится между символами «Большое пламя» и «Малое пламя».
- Газовые горелки розжигаются с помощью свечи электроподжига, встроенной в каждую горелку.

⚠ Прежде чем повернуть переключатель, необходимо его нажать.

Одноручный электроподжиг

Для розжига газовой горелки нажмите переключатель горелки и поверните его в положение «Большое пламя». Между свечой и горелкой проскакивает искра и розжигает горелку.

Если электроподжиг из-за отсутствия электроэнергии или влажных свечей не работает, вы можете разжечь горелку спичками или зажигалкой для газа.

- После загорания пламени удерживайте переключатель в нажатом состоянии до 10 секунд, пока оно не стабилизируется.
- Далее можно регулировать величину пламени между максимальной и минимальной мощностью.
- Не рекомендуется устанавливать мощность между  и . В данном диапазоне пламя нестабильно и может погаснуть.

⚠ Если через 15 секунд пламя горелки не зажглось, выключите горелку и подождите не менее 1 минуты. Затем повторите розжиг.

⚠ Если по какой-либо причине пламя горелки погасло, выключите горелку и подождите не менее 1 минуты. Затем повторите розжиг.

Примечание

Перед розжигом горелки вок (двух-, трехконтурная, мини-вок) установите над горелкой посуду.

- Для выключения горелки поверните переключатель вправо в положение .

- Для очистки варочной панели не используйте очистители высокого давления и пароструйные очистители, так как это может вызвать короткое замыкание и привести к удару электрическим током.
- Для очистки используйте теплую воду с добавлением моющего средства и мягкую тряпку.
- Для очистки варочной поверхности нельзя использовать абразивные чистящие средства и острые предметы. Засохшие загрязнения размягчите с помощью влажной тряпки.
- Для очистки поверхности из нержавеющей стали используйте специальные чистящие средства. Сухой, мягкой, хорошо впитывающей тряпкой нанесите средство тонким слоем на сухую, холодную поверхность и протрите в направлении обработки металла. Трудноудаляемые загрязнения очищайте влажной тряпкой и чистящим средством, затем протрите поверхность насухо. Средства для нержавеющей стали нельзя использовать для очистки алюминиевых поверхностей.

Конфорки

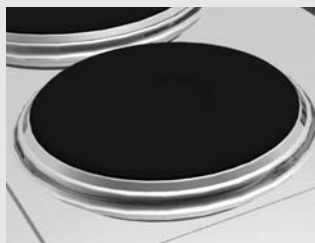

- Поверхность вокруг конфорки очищайте теплой водой с добавлением моющего средства. Засохшие загрязнения перед этим размягчите с помощью губки.
- Каждый раз при загрязнении хорошо очищайте конфорки. Если они не сильно загрязнены, их достаточно протереть влажной тряпкой и раствором моющего средства. При сильном загрязнении очищайте конфорки металлической губкой, смоченной моющим средством. После очистки протрите конфорки насухо.
- Соленая жидкость, пригоревшие остатки пищи и влага могут повредить конфорки, поэтому всегда очищайте и протирайте конфорки насухо.
- **Для ухода за конфорками** периодически протирайте их небольшим количеством машинного масла или обычным средством по уходу, которое можно купить в магазинах. Нельзя использовать масло, сало и под. (опасность коррозии). Если конфорки теплые, средство быстрее проникает в поры.
- **Ободки конфорки из нержавеющей стали** из-за высокой температуры во время приготовления могут пожелтеть. Это нормальное явление. Пожелтевшие участки можно очистить обычными чистящими средствами для металла. Нельзя использовать агрессивные и абразивные чистящие средства, так как они могут поцарапать поверхность.

Газовые горелки

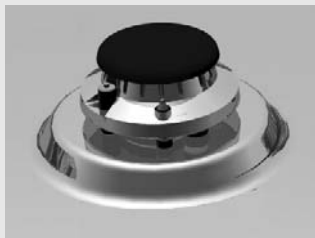

- Вы можете снять решетки и горелки для очистки.
- Очищайте решетки, варочную поверхность и детали горелок теплой водой с добавлением моющего средства для посуды и тряпкой. Решетки и горелки не предназначены для мытья в посудомоечной машине.
- Нельзя использовать металлические губки, абразивные и агрессивные чистящие средства, так как они могут оставить царапины и повредить поверхность.
- Термозлемент и свечу электроподжига очищайте мягкой щеткой. Эти детали должны быть чистые и сухие, только так обеспечивается их правильная работа.
- Очищайте рассекатель и крышку горелки. Проверьте, чтобы отверстия рассекателя были хорошо очищены. Следите, чтобы грязь не попала в отверстие форсунки.
- После очистки хорошо просушите все детали, правильно соберите и установите на место. Из-за неправильно установленных деталей розжиг горелок может не срабатывать.



Крышки горелок покрыты эмалью черного цвета. Из-за высокой температуры возможно изменение цвета крышек, но это не влияет на работу горелок.

Предупреждения и индикация ошибок

В течение гарантийного периода ремонт прибора может производить только специалист авторизованного сервисного центра!

- Перед ремонтом отключите прибор от электросети, выкрутив предохранитель или выключив главный выключатель или вынув вилку из сетевой розетки.
- Не пытайтесь ремонтировать технику самостоятельно во избежание повреждения прибора и травм. Неквалифицированный ремонт может стать причиной опасности для пользователя. Опасность короткого замыкания и удара электрическим током!

Причиной неполадок в работе могут стать мелкие неисправности. Прежде чем обращаться в сервисный центр, проверьте, можете ли вы их устранить самостоятельно (см. указания ниже).

Важные предупреждения

Производитель не несет ответственность за возможные неисправности, связанные с неправильным подключением, монтажом и использованием прибора. Гарантия на такие неисправности не распространяется.

Храните инструкцию вблизи от прибора. При передаче прибора новому владельцу не забудьте передать также инструкцию.

Неисправность	Возможная причина	Устранение неисправности
Пламя горелки неравномерно.	Из-за неправильной настройки газа пламя неравномерное.	Специалист должен проверить настройку газа!
Пламя горелок неожиданно изменилось.	Неправильно установлены детали горелки.	Правильно установите детали горелки!
Для розжига горелок требуется дольше держать ручку нажатой.	Неправильно установлены детали горелки.	Правильно установите детали горелки!
Пламя гаснет после розжига.	Очень короткое время нажатия переключателя.	Держите переключатель нажатым дольше.
	Слишком слабое нажатие на переключатель.	Перед тем как отпустить переключатель, сильно нажмите на него.
Изменился цвет решетки вокруг горелки.	Обычное явление из-за высокой температуры.	Очистите решетку средством по уходу за металлами.
Бытовая электропроводка постоянно отключается.	Неисправен предохранитель.	Проверьте предохранитель бытовой электропроводки и в случае повреждения замените.
Не работает электроподжиг горелок.	Между свечой электроподжига и горелкой находятся остатки пищи или чистящего средства.	Снимите крышку горелки и аккуратно очистите пространство между свечой электроподжига и горелкой.
Загрязнены крышки горелок.	Обычное загрязнение.	Очистите крышки горелок средством по уходу за металлами.

При невозможности устранить неисправность в соответствии с приведенными рекомендациями обратитесь в сервисный центр.

Монтаж варочной панели

Важные предупреждения

- Безопасность эксплуатации гарантируется только при квалифицированной установке прибора в соответствии с данной инструкцией по монтажу и действующими предписаниями и стандартами.
- Встраивать прибор в элемент кухонной мебели, производить подключение к электросети и источнику газа может только квалифицированный специалист.
- Монтаж варочной панели должен обеспечивать постоянный доступ снизу к двум передним крепежным элементам.
- Кухонные шкафчики над варочной панелью должны быть повешены на такой высоте, чтобы не создавать помех при приготовлении пищи.
- Под варочной панелью можно устанавливать духовки типов EVP4..., EVP2..., оснащенные охлаждающим вентилятором.

Мебель

- Варочная панель предназначена для встраивания в столешницу над кухонным шкафом, ширина которого 600 мм и более.
- Варочная панель может быть установлена в столешницу толщиной 30-50 мм.
- Шпон и другие материалы элемента кухонной мебели, в которую встраивается прибор, должны быть термостойкими (100°C), в противном случае более низкая термостойкость материалов может привести к их деформации и изменению цвета.
- Варочная панель может быть встроена между элементами кухонной мебели, причем один из них может быть выше варочной панели, а другой должен быть одинаковой высоты с ней.
- В кухонном шкафу под варочной панелью не должно находиться выдвижных ящиков. Если в кухонном шкафу установлена горизонтальная перегородка, она должна находиться на расстоянии 100 мм от нижней поверхности столешницы. Пространство между перегородкой и варочной панелью должно быть пустым, в нем нельзя хранить предметы.
- При установке духовки под варочной панелью необходимо снять заднюю стенку кухонного шкафа. В верхней части передней стенки кухонного шкафа необходимо сделать вырез высотой не менее 6 мм по всей ширине шкафа.

Минимальные расстояния

- Расстояние между варочной панелью и вытяжкой должно быть не меньше, чем указано в инструкции по монтажу вытяжки.
- Минимальное расстояние от края варочной панели до стенки соседнего высокого кухонного шкафа составляет 100 мм.
- Использование деревянных плинтусов столешницы с задней стороны варочной панели возможно при соблюдении минимальных допустимых расстояний, приведенных на схеме встраивания.
- Минимальное расстояние между варочной панелью и стеной сзади приведено на схеме встраивания.

Размеры монтажного проема

Тип KVK4..., PVK4..

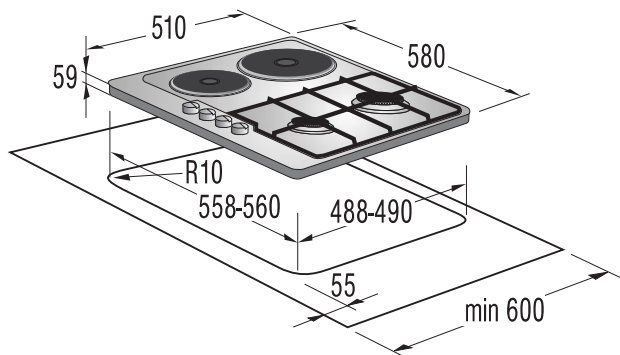

Тип KVK6..., PVK6..

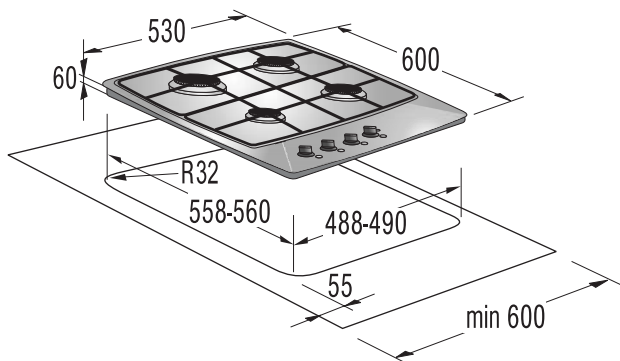

Процесс монтажа

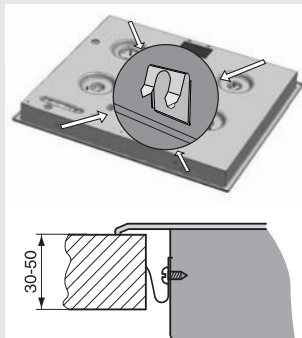

- Столешница кухонного гарнитура должна быть ровной и горизонтальной.
- Торцы выреза следует соответствующим образом загерметизировать для защиты от влаги и грязи.
- Прилагаемые в комплекте крепежные детали (4 шт.) с винтами (4 шт.) прикрутите к передней и задней стенке варочной панели в имеющиеся отверстия и прорези.
- Подключите варочную панель к электросети и газу (см. соответствующие разделы).
- Для прикручивания крепежных деталей разрешается использовать винты максимальной длиной 6,5 мм.

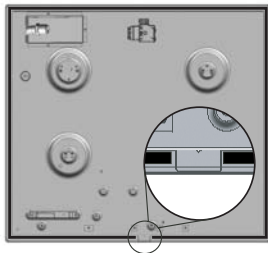

Тип

- С нижней стороны варочной панели приклейте самоклеящийся уплотнитель, который прилагается в комплекте. Не приклеивайте уплотнитель на переднее крепление.
- Установите варочную панель в монтажный проем и сверху прижмите ее к столешнице.



Тип

- С нижней стороны варочной панели приклейте самоклеящийся уплотнитель, который прилагается в комплекте.
- Установите варочную панель в монтажный проем и сверху прижмите ее к столешнице.

Подключение варочной панели к электросети

Важные предупреждения

- Подключение прибора к электросети и замену присоединительного кабеля может производить только сервисный центр или квалифицированный специалист!
- Защита подключения к электросети должна соответствовать действующим предписаниям.
- Перед подключением необходимо проверить, совпадает ли напряжение, указанное в заводской табличке, с фактическим напряжением в сети.
- Заводская табличка с основными данными прибора находится на нижней стороне варочной панели.
- Для доступа к клеммам откройте крышку клеммной колодки.
- При подключении варочной панели к электросети необходимо предусмотреть размыкающее устройство, отключающее все контакты и с расстоянием между разомкнутыми контактами не менее 3 мм. Подойдут предохранители, защитные переключатели тока и т. п.
- Подключение должно быть выполнено с учетом возможностей предохранителей и токовой нагрузки электросети.
- Варочная панель может быть встроена между элементами кухонной мебели, причем один из них может быть выше варочной панели, а другой должен быть одинаковой высоты с ней.
- После монтажа необходимо обеспечить полную защиту от прикосновения к токопроводящим и изолированным деталям.
- Следите, чтобы при монтаже кабель не оказался зажат и не попал на острые края.
- Присоединительные кабели соседних подключенных электроприборов не должны касаться горячих конфорок.

ВНИМАНИЕ!

- Перед любым вмешательством отключите прибор от электросети.
- В зависимости от сетевого напряжения подключите варочную панель согласно схеме. Защитный провод заземления (PE) подключите к клемме, обозначенной символом заземления.
- Присоединительный кабель обязательно проложите через зажим, предотвращающий избыточное натяжение кабеля.
- Защитный провод заземления со стороны прибора должен быть длиннее остальных проводов.
- После подключения включите все нагревательные элементы на 3 минуты, чтобы проверить их работу.

Схема подключения

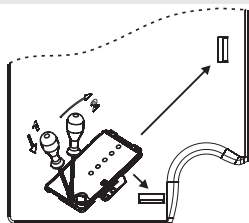
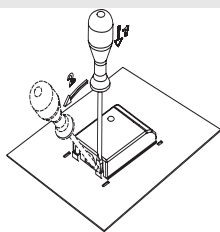

- Неправильное подключение может привести к повреждению деталей прибора. В этом случае вы теряете право на гарантийное обслуживание!
- Перед подключением необходимо проверить, совпадает ли напряжение, указанное в заводской табличке, с фактическим напряжением в сети. Присоединительное напряжение в сети (230 В на N) специалист должен проверить с помощью измерительного прибора!
- Присоединительный кабель с задней стороны прибора проложите таким образом, чтобы он не касался задней стенки варочной панели, так как во время работы прибора она нагревается.

Примечание!

Перемычки лежат в клеммной колодке. Винты клемм уже откручены, поэтому их не нужно откручивать. При закручивании винтов слышен слабый щелчок: это означает, что винт необходимо крепко затянуть.

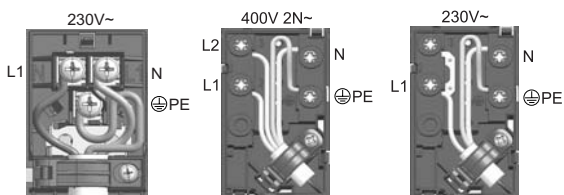

Для подключения могут использоваться:

- резиновые соединительные кабели типа H05RR-F 4x1,5 с желто-зеленым защитным проводом,
- ПВХ изолированные соединительные кабели типа H05VV-F 4x1,5 с желто-зеленым защитным проводом, а также другие равноценные кабели или кабели лучшего качества.

Прибор должен быть установлен и подключен в соответствии с действующими предписаниями.

Особое внимание обратите на обеспечение достаточной вентиляции!

Перед подключением и использованием прибора внимательно прочитайте инструкцию.

Важные предупреждения

- Подключение к источнику газа может производить только квалифицированный специалист, имеющий официальное разрешение местного газоснабжающего предприятия, или специалист авторизованного сервисного центра.
- Помещение, в котором установлен прибор, должно хорошо проветриваться.
- Параметры настройки газа прибора указаны в заводской табличке.
- Перед подключением убедитесь, что местные условия подключения (вид и давление газа) соответствуют настройкам прибора.
- Прибор не предназначен для подключения к трубам для отвода продуктов сгорания (например, дымоход). Прибор должен быть установлен и подключен в соответствии с действующими предписаниями по подключению. Особое внимание необходимо обратить на требования к вентиляции помещений.
- Если используемый газ не соответствует настройке прибора, обратитесь в сервисный центр или в местное газоснабжающее предприятие. Специалист настроит прибор на используемый вид газа.
- Любые вмешательства, требующие применения инструментов, может производить только квалифицированный специалист. Пользователь может производить вмешательства, не требующие применения инструментов.

Заводская настройка

- Газовые приборы протестированы и маркируются знаком соответствия.
- Газовые приборы поставляются с настройкой на природный газ вида Н или Е (20 или 13 мбар) или на сжиженный газ (50 или 30 мбар). Параметры настройки газа прибора указаны в заводской табличке, которая находится на нижней стороне варочной панели.
- Мощность и расход газа горелок варочной панели приведены в таблице данной инструкции.
- При настройке на другой вид газа необходимо заменить форсунки (см. раздел «Таблица форсунок»).
- В случае вмешательства необходимо проверить

функциональные элементы. Функциональными элементами являются форсунки и регуляционные винты малого расхода.

Процесс подключения

- Подключение к источнику газа производится в соответствии действующими предписаниями и условиями подключения местного газоснабжающего предприятия.
- С нижней стороны прибора расположена трубка газопровода для подключения к источнику газа с внешней резьбой EN ISO 10226-1 / -2 или EN ISO 228-1 (Зависит от предписаний по подключению каждой отдельной страны).
- В комплекте прибора прилагается переходник для сжиженного газа и неметаллическая прокладка.
- При подключении необходимо придерживать трубку R1/2, чтобы она не вращалась.
- Для герметизации соединений используются разрешенные неметаллические прокладки и другие разрешенные материалы для герметизации. Прокладки могут использоваться только один раз. Допустимая деформация сжатия плоских неметаллических прокладок составляет 25%.
- Прибор подключается к источнику газа с помощью сертифицированного гибкого шланга.
- Гибкий шланг должен проходить свободно. Шланг не должен касаться подвижных частей кухонного шкафа (например, ящика) и дна варочной панели.
- Устанавливать встраиваемую электрическую духовку под варочной панелью возможно, если духовка оборудована охлаждающим вентилятором. В этом случае также обязательно использование металлического гибкого шланга (например, из нержавеющей стали).



После подключения прибора проверьте герметичность соединений.

Элементы для подключения к газу

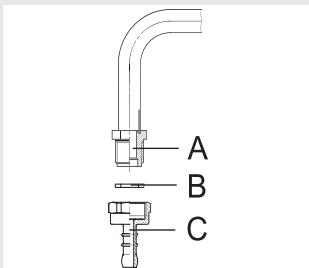

- A** Трубка газопровода EN ISO 10226-1 / -2 или EN ISO 228-1 (Зависит от предписаний по подключению каждой отдельной страны).
- B** Неметаллическая прокладка толщиной 2 мм
- C** Переходник для сжиженного газа (Зависит от предписаний по подключению каждой отдельной страны)

Начало работы

- Начните работать с варочной панелью, как описано в «Инструкции по эксплуатации».
- Зажгите все горелки и проверьте стабильность пламени при установке максимальной и минимальной мощности горелок. Язычки пламени должны в центре иметь синезеленый цвет.
- Если пламя нестабильно, увеличьте минимальную мощность винтом малого расхода.
- Объясните потребителю, как правильно пользоваться варочной панелью, и вместе с ним изучите «Инструкцию по эксплуатации».

Настройка на другой вид газа

- Для настройки на другой вид газа не требуется извлекать варочную панель из столешницы.
- Перед настройкой отключите прибор от электросети и перекройте поступление газа.
- Замените форсунки на соответствующие форсунки для нового вида газа (см. таблицу).
- При настройке на сжиженный газ закручивайте регулиционный винт малого расхода до конца, пока не будет достигнута минимальная мощность.
- При настройке на природный газ открутите регулиционный винт малого расхода, пока не будет достигнута минимальная мощность, но не более чем за 1,5 оборота.



После настройки на другой вид газа поверх данных с заводскими настройками на заводской табличке приклейте наклейку с обозначением новых настроек. Проверьте функциональность и герметичность прибора.

Элементы настройки на другой вид газа

- Снимите с варочной поверхности решетки и горелки вместе с крышками.
- Форсунка горелки двойной горелки вок находится под защитной пластинкой форсунки.
- Регуляционные винты малого расхода горелок находятся в отверстиях за переключателями.
- Снимите переключатели вместе с уплотнителями.

Форсунки

Горелка варочной поверхности

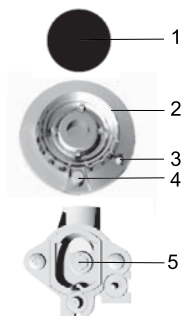

- 1 Крышка горелки
- 2 Рассекатель горелки
- 3 Термоэлемент (в горелках с газ-контролем, в некоторых моделях)
- 4 Свеча электроподжига
- 5 Форсунка

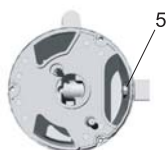

Горелка вок

- 5 Форсунка

Таблица форсунок

Вид и давление газа		Малая горелка		Стандартная горелка		Большая горелка		Горелка вок	
		макс.	мин.	макс.	мин.	макс.	мин.	макс.	мин.
Природный газ Н $W_o=45,7 \div 54,7$ МДж/м ³ , Природный газ Е, Природный газ Е+ $W_o=40,9 \div 54,7$ МДж/м ³ G20, $p=20$ мбар	Номинальная тепловая мощность (кВт)	1	0,6	1,90	0,46	3	0,76	3,5	1,56
	Расход (л/ч)	95,21	34,4	180,9	43,8	285,64	72,4	333,2	148,5
	Форсунка (1/100 мм)	77	-	104	-	129	-	140	•
	Артикул форсунки	162081		162083		162084		162085	
Сжиженный газ 3+, 3В/Р $W_o=72,9 \div 87,3$ МДж/м ³ G30, $p=30$ мбар	Номинальная тепловая мощность (кВт)	1	0,36	1,90	0,46	3	0,76	3,5	1,56
	Расход (л/ч)	71,7	26,2	138,1	33,4	215,0	55,3	254,5	113,4
	Форсунка (1/100 мм)	50	24	69	26	87	33	93	57
	Артикул форсунки	162162		162164		162165		162166	
Природный газ Н $W_o=45,7 \div 54,7$ МДж/м ³ , G20, $p=13$ мбар	Номинальная тепловая мощность (кВт)	1	0,36	1,90	0,46	3	0,76	3,5	1,56
	Расход (л/ч)	95,21	34,4	180,9	43,8	285,64	72,4	333,2	148,5
	Форсунка (1/100 мм)	87		115		145	-	157	•
	Артикул форсунки	162165		162171		162172		162173	

- На заводе встроены регулиционные винты, которые отрегулированы в соответствии с заводской настройкой газа данного прибора.
- При настройке на другой вид газа необходимо отрегулировать (открутить или закрутить) регулиционные винты на требуемый расход газа (допускается откручивать не более чем на 1,5 оборота от налегания).
- Мощность горелок приведена с учетом высшей теплоты сгорания газа H_s .



Данные работы может производить только квалифицированный специалист, имеющий официальное разрешение местного газоснабжающего предприятия, или специалист авторизованного сервисного центра.

Технические данные

Заводская табличка

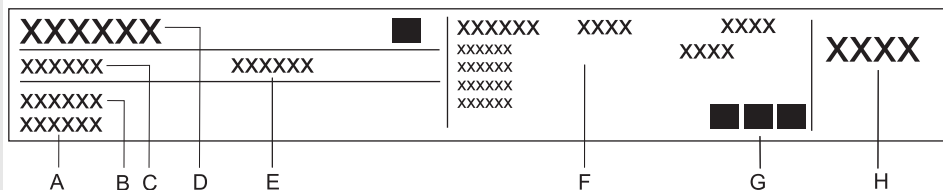

- A** Серийный номер
- B** Модель
- C** Тип
- D** Торговая марка
- E** Артикул
- F** Технические данные
- G** Знаки соответствия
- H** Заводская настройка газа

ПРОИЗВОДИТЕЛЬ ОСТАВЛЯЕТ ЗА СОБОЙ ПРАВО НА ВНЕСЕНИЕ ИЗМЕНЕНИЙ, КОТОРЫЕ НЕ ВЛИЯЮТ НА ФУНКЦИОНАЛЬНЫЕ ХАРАКТЕРИСТИКИ ПРИБОРА.

PVK_KVK6,4K



258154

258154/ru (10-10)